

Standardmodul (kode EMM)

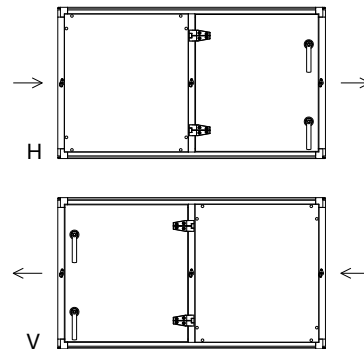

Standardmodul EMM er et isolert aggregatchassis som med valgt innredning utgjør en komplett funksjonsdel for f.eks. varme, kulde eller andre funksjoner.

Utførelse høyre respektive venstre.

For nærmere informasjon om chassiset, se filen Oversikt.

Lengde og vekt

Modul	10	15	20	25	30	35	40	45	50	55	60	65	70	75	80
Lengde (mm)															
	330	480	630	780	930	1080	1230	1380	1530	1680	1830	1980	2130	2280	2430
Størrelse	Vekt (kg)*														
060	20	25	30	35	40	50	55	60	65	70	75	80	85	90	95
100	20	30	35	40	45	55	60	65	70	80	85	90	100	105	110
150	25	35	40	50	55	65	70	80	85	95	100	110	115	125	135
190	30	35	45	55	65	70	80	90	100	105	115	125	135	140	150
240	30	40	50	60	65	75	85	95	105	115	125	130	140	150	160
300	35	45	55	65	75	85	95	105	115	125	125	145	155	165	175
360	35	45	55	65	75	90	100	110	120	130	145	155	165	175	185
480	40	50	65	75	85	100	110	125	140	150	165	175	185	200	210
600	40	55	70	85	95	110	125	140	150	165	180	198	205	220	235

Modul	10	15	20	25	30	35	40	45	50	55	60	65	70	75	80
Lengde (mm)															
	370	520	670	820	970	1120	1270	1420	1570	1720	1870	2020	2170	2320	2470
Størrelse	Vekt (kg)*														
740	55	70	85	100	115	135	150	165	180	195	210	225	240	255	275
750	50	65	75	90	100	125	135	150	160	175	190	200	215	230	245
850	60	75	90	105	120	145	160	175	190	205	220	235	250	270	290
950	55	70	80	95	105	130	175	155	170	185	200	210	225	240	260

* Oppgitt vekt avser chassis med standardisolering. For chassis med isolering i brannklasse EI30, beregnes vekten i produktvalgsprogrammet IV Produkt Designer.

Eksempel på beregning av totalvekt

Fakta: Valgt innredning MIE-ID-300-25-00-ST med vekt 45 kg. Totalvekten beregnes ved at vekten for en standardmodul 300-25 fra tabellen adderes. Totalvekt = 45 + 65 = 110 kg

Fakta: Valgt innredning MIE-ID-300-25-00-ST med vekt 45 kg. samt batteri MIE-CL-300-10-00 med luftvarmer ELEV for varmt vann (eff. var 3) med vekt 60 kg. Totalvekten beregnes ved at vekten for en standardmodul 35 fra tabellen adderes. Totalvekt = 45 + 60 = 190 kg

Lydreduksjon chassis (dB)

Oktavband midtfrekvens (Hz)	63	125	250	500	1000	2000	4000	8000
00	4	8	15	28	31	32	35	39
EI30	6	11	16	28	34	35	39	43

Tilbehør

- Monteringsgavl (kode EMMT-01)
- Monteringsramme (kode EMMT-02)
- Dukstos (kode EMMT-03)
- Utendørsutførelse (kode EMMT-04)
- Stativ (kode EMMT-05)
- Løftekonsoll (kode EMMT-08)
- Enhetsutførelse (kode EMMT-10)

Se også *kapittelet Tilbehør*.

Drift og vedlikehold

Standardmodul

Generelt

Vedlikehold

Det forløpende vedlikeholdet av dette aggregatet, skal utføres av den som har nødvendig kunnskap om eiendomsvedlikeholdet.

Tilsynsintervaller







Serviceskjemaet på neste siden, omfatter service og vedlikehold av funksjonsdeler som kan inngå i et luftbehandlingsaggregat. Aggregatet inneholder en eller flere av disse funksjonsdelene. De aktuelle delene markeres i serviceskjemaet. Intervallenes lengde er utregnet på ca 2000 driftstimer over 12 måneder, og for en normal komfortinstallasjon. I miljøer med høy stofftetthet i til- og/eller fraluft, skal tilsyn av aggregatet skje oftere.

Reservedeler

Reservedeler og tilbehør til dette aggregatet bestilles hos IV Produkts nærmeste salgskontor. Ved bestilling skal produktkoden oppgis.

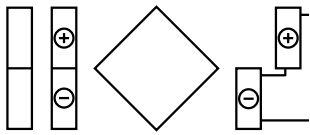
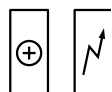
Koden finnes på separate dataskilter, plassert på respektive funksjonsdeler. Til aggregatet finnes en separat reservedelsliste.

Serviceskjema

Funksjonsdel	3 mån. service 9 mån. service	6 mån. service	12 mån. service	Inngår i - anlegget
	Tiltak	Tiltak	Tiltak	
Spjeld Blandningsdel 	Okular kontroll	Rengjøring	Rengjøring Funk.kontroll	
Filter 	Trykkfallskontroll ev. bytte	Trykkfallskontroll ev. bytte	Trykkfallskontroll ev. bytte	
Varmegjenvinner Roterende Flatveksel Gjenvinningsbatteri 	Okular kontroll Okular kontroll Okular kontroll	Rengjøring Rengjøring Rengjøring	Rengjøring og funk.kontroll Rengjøring og funk.kontroll Rengjøring og funk.kontroll	
Luftvarmer Vannvarme El-varme 	Okular kontroll Okular kontroll	Rengjøring Rengjøring	Rengjøring Rengjøring	
Luftkjøler Vannkjøling Direkteekspansjon 	Okular kontroll Okular kontroll	Rengjøring Rengjøring	Rengjøring Rengjøring	
Luftfukter 	Okular kontroll	Rengjøring	Rengjøring Funk.kontroll	
Lyddemper 	Okular kontroll	Rengjøring	Rengjøring	
Vifter 	Okular kontroll	Rengjøring	Rengjøring Funk.kontroll	