



Bruk og vedlikehold

ThermoCooler HP

Størrelse 100-1280





Dokumentasjon til aggregatet ditt

1. Gå til *docs.ivprodukt.com* (ordreportalen) eller skann QR-koden.
2. Skriv inn ordrenummeret ditt.
3. Trykk på ENTER eller klikk på Søk.
4. Velg ordren din.

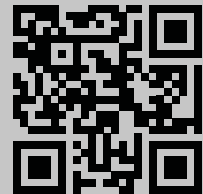

Bestillingsportal

Mangler du dokumentasjon?

Se informasjon i avsnittet

"2.2 Dokumentasjon og support" på side 10.

INNHOLDSFORTEGNELSE

1	SIKKERHET	5
1.1	Tiltenkt funksjon	5
1.2	Ikke tiltenkt funksjon	5
1.3	Generell sikkerhet	5
1.4	Advarslenes struktur	6
1.5	Generelle advarsler	6
1.6	Skilt på aggregatet.....	7
1.6.1	Typeskilt	7
1.7	Produktansvar	7
1.8	Drift og igangkjøring.....	8
1.9	Håndtering av kuldemedium.....	8
1.10	Kompressorvern.....	8
1.11	Sikker avstengning av aggregat	9
1.11.1	Sikkerhetsbryter	9
1.12	Etter produktets levetid.....	9
2	GENERELL INFORMASJON	10
2.1	Informasjonsmelding, ikke sikkerhetsrelatert.....	10
2.2	Dokumentasjon og support	10
2.3	Uttrykk og forkortelser i håndboken	10
2.4	Reservedeler	10
2.5	Symboler på målskisse og i håndbok	11
3	BESKRIVELSE AV REVERSIBEL VARMEPUMPE	12
3.2	Orientering aggregatets sider/deler.....	12
3.3	Skilt/merking på aggregatet	13
3.4	Den reversible varmepumpens funksjon	13
3.4.1	Kompressor og kompressorvern.....	13
3.4.2	Kjølemodus	13
3.4.3	Varmemodus.....	13
4	TILKOBLING/STYRING	14
4.1	Eltavle kjølekrets.....	14
4.2	El-mating.....	14
4.2.1	Koble sammen med hurtigkontakter.....	15
4.3	Styring via Modbus	15
4.3.1	Fabrikkinnstillinger i Climatix.....	16
4.4	Tilkobling varmer (ekstraustyr).....	17

Bruk og vedlikehold

ThermoCooler HP

5	IGANGKJØRING	18
5.1	Før igangkjøring	18
5.2	Slå aggregatet på/av.....	18
5.3	Slå av aggregatet før service.....	18
5.4	Display – driftsparametere kjøling.....	19
6	ALARM OG FEILSØKING	20
6.1	Alarm Climatix	20
6.2	Alarm Carel	22
6.3	Andre koder/feil	24
6.4	Tilbakestilling av alarm.....	24
6.5	Feilsøking.....	24
7	LEKKASJEKONTROLL OG REGISTERFØRING	26
7.1	Kontroller/registerføring i henhold til den europeiske f-gassforordningen.....	26
7.1.1	Registerføring av hendelser/kontroller	26
7.2	Landsspesifikke krav og lover	26
7.2.1	Sverige	26
7.2.2	Størrelse 240–1280	26
8	VEDLIKEHOLD	27
8.1	Funksjonskontroll.....	27
8.2	Vedlikehold og service.....	27
9	DEMONTERING OG AVVIKLING	29
9.1	Montering av aggregat	29
9.2	Materialinnhold	30
10	TEKNISKE DATA	31

1 SIKKERHET

Dette avsnittet handler om viktige sikkerhetsaspekter ved bruk og vedlikehold for å øke bevisstheten rundt sikkerhet og unngå skader på personer, omgivelser og aggregat.



- Denne håndboken inneholder viktige instruksjoner. Les den grundig, og følg instruksjonene.
- Vær spesielt oppmerksom på advarslene og informasjonen, samt merkingen på produktet.
- Ta vare på håndboken for fremtidig bruk.

00177

1.1 Tiltent funksjon

Tiltent bruk

Den reversible varmepumpen ThermoCooler HP skal brukes til å kjøle ned og varme opp tilluft i bygninger. Den reversible varmepumpen er konstruert for å bygges sammen med IV Produkt ABs ventilasjonsaggregat.

Den reversible varmepumpen skal ikke brukes som et frittstående aggregat.

Tiltent bruker

Innholdet i denne håndboken er ment for personell som kobler til strøm, tar i bruk og vedlikeholder den reversible varmepumpen på stedet. Med operatør menes den fysiske (eller juridiske) personen som har det tekniske ansvaret for utstyret og systemene som omfattes av f-gassforordningen. Operatøren har ansvar for å:

- minimere og forebygge lekkasje
- iverksette tiltak hvis lekkasje oppstår
- sørge for at service og reparasjon av kuldemediumkretsen utføres av sertifisert person
- sørge for at kuldemedium håndteres på en miljøsikker måte og i samsvar med nasjonale bestemmelser.

Tiltent bruksmiljø

- Aggregatet plasseres vanligvis innendørs, men det finnes også i utendørsutførelse.
- Ved montering innendørs skal aggregatet plasseres i et ventilert rom med temperatur på 7–30 °C, og med luftfuktighet på < 3,5 g/kg tørr luft om vinteren.

1.2 Ikke tiltent funksjon

All annen bruk enn den som beskrives i "[1.1 Tiltent funksjon](#)" på side 5, er forbudt hvis ikke IV Produkt uttrykkelig har tillatt den. Aggregatet skal ikke brukes eller installeres i eksplosjonsfarlig miljø.

1.3 Generell sikkerhet

Hvis disse sikkerhetsforskriftene ikke følges, kan det føre til personskader eller skader på ventilasjonsaggregatet. For å unngå skader på personer, omgivelser og aggregat:

- Følg nasjonale og lokale lover og forskrifter for sikkert arbeid, for eksempel fallsikring ved arbeid i høyden.
- Ikke bruk løstsittende klær eller smykker som kan sette seg fast.
- Du må ikke gå eller klatre på aggregatet.
- Bruk egnede verktøy.
- Bruk egnet personlig verneutstyr.
- Vær oppmerksom på aggregatets produktmerking og informasjons- og varselklistremerker.



Bruk og vedlikehold

ThermoCooler HP

Personlig verneutstyr

Personlig verneutstyr skal alltid brukes og være egnet for risikoene som finnes på arbeidsplassen. Bruk for eksempel vernesko med stålhette, hørselvern, hjelm, hansker, vernebriller, heldekkende klær, vernekjeledress, munnbind/maske og/eller fallsikring der arbeidet og arbeidsmiljøet krever det.

1.4 Advarslenes struktur

Advarsler i anvisningen varsler om risikoer ved håndtering og montering av produktet. Følg anvisningene i advarslene nøye.



Varselsymboler indikerer at det finnes en risiko.

ADVARSEL! indikerer en potensiell risiko som hvis den ikke unngås, kan føre til **livstruende eller alvorlige** situasjoner som kan føre til dødsfall eller personskader.

FORSIKTIG! indikerer en potensiell risiko som hvis den ikke unngås, kan føre til **materielle skader** på produkt eller omgivelsene, samt føre til at produktet får nedsatt funksjon.

«Fare for xxxxxx.» angir faren med en kort tittel.

Beskrivelse med kursiv skrift gir mer detaljert informasjon om hva risikoen innebærer.

- Punktene angir hvordan brukeren unngår skader.

1.5 Generelle advarsler



ADVARSEL!

Fare for livstruende eller alvorlig personskade.

Elektrisk spenning kan føre til elektrisk støt, brannskade og dødsfall. Produktet må ikke kobles til strøm under montering.

- Elektrisk tilkobling og elektroteknisk arbeid skal utføres av elektriker.
- Før igangkjøring av aggregatet må du se Bruk og vedlikehold for aggregatet på IV Produkts ordreportal.

00176



ADVARSEL!

Fare for brannskade.

Aggregatets deler, rør og komponenter kan være varme under og etter drift av aggregatet.

- Når aggregatet er i drift, må inspeksjonsluker være lukkede og låste.
- Under service eller andre inngrep skal aggregatet være slått av.
- Inspeksjonsluke ved kjøleaggregat / reversibel varmpumpe: Vent i minst 30 minutter etter at aggregatet er avstengt før luken til kompressoren åpnes.
- Inspeksjonsluke ved varmebatteri: Vent i minst 5 minutter etter at aggregatet er avstengt før luken til kompressoren åpnes.

00184



ADVARSEL!

Fare for kuttskader.

Skarpe kanter kan forårsake kuttskader.

- Bruk egnet personlig verneutstyr der oppgaven krever det.

00181

1.6 Skilt på aggregatet

Hold skilt og dekalere rene for smuss. Manglende, skadede eller uleselige skilt og dekalere på maskinen, må byttes ut. Kontakt IV Produkt for erstatningsmerker, oppgi artikkelnummer.

1.6.1 Typeskilt

Den reversible varmepumpen er utstyrt med et typeskilt på inspeksjonssiden. Typeskiltet brukes blant annet til å identifisere produktet.

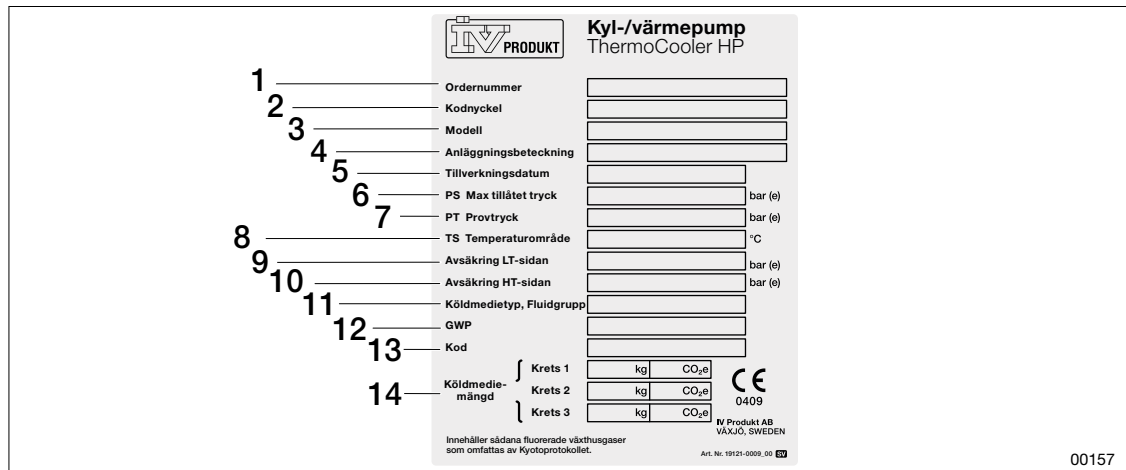

The image shows a technical label for a ThermoCooler HP unit. The label is titled 'Kyl-/varmepump ThermoCooler HP' and features the IV PRODUKT logo. It contains 14 numbered fields for data entry, with corresponding labels in Norwegian. The fields are: 1. Ordernummer, 2. Kodnyckel, 3. Modell, 4. Anleggsbetegnelse, 5. Tilverkningsdatum, 6. PS Max tillått tryck (bar (e)), 7. PT Provtryck (bar (e)), 8. TS Temperaturområde (°C), 9. Avsikring LT-sidan (bar (e)), 10. Avsikring HT-sidan (bar (e)), 11. Kjøldmedietypp, Fluidgruppe, 12. GWP, 13. Kod, and 14. Kjøldmedie-mængd (kg, CO₂e) for three circuits (Krets 1, 2, 3). The label also includes a CE mark with the number 0409 and the manufacturer information: IV Produkt AB, VÄXJÖ, SWEDEN. A small note at the bottom states: 'Innehåller sådana fluorerade växthusgaser som omfattas av Kyotoprotokollet.' The article number 'Art. Nr. 19121-0009_00' and the number '00157' are also present.

Figur: Eksempelbilde typeskilt

1. Ordrenummer
2. Kodenøkkel
3. Modell
4. Anleggsbetegnelse
5. Produksjonsdato
6. PS maks. tillatt trykk, bar (e)
7. PT testtrykk, bar (e)
8. TS temperaturområde,
9. Begrensning LT-siden, bar (e)
10. Avsikring HT-siden, bar (e)
11. Kjøldemediumtype, væskegruppe
12. GWP
13. Kode
14. Mengde kjøldemedium, krets 1, 2, 3 (kg, CO₂e)

1.7 Produktansvar

Aggregatet oppfyller bransjens krav til stillegående ventilasjonsaggregat med svært effektivt gjenvinningsystem for varme og kjøling.

CE-merking (EU)

Kjøleaggregatet er CE-merket og oppfyller krav i henhold til direktivene og standardene i samsvarserklæringen. Merkingen gjelder for aggregatet i den utførelsen det ble levert, samt forutsatt at det blir montert og satt i drift i henhold til IV Produkts instruksjoner. Erklæringen inkluderer ikke aggregat som modifiseres, komponenter som har blitt lagt til senere, eller andre anlegg som aggregatet kan være en del av. Aggregatet må ikke tas i bruk før anlegget det er en del av, overholder kravene for CE-merking.

Du finner samsvarserklæringen i ordreportalen, "[Dokumentasjon til aggregatet ditt](#)" på side 2.

Produsent

Ventilasjonsaggregatet er produsert av IV Produkt AB, Sjøuddevägen 7, S-350 43 VÄXJÖ.



Bruk og vedlikehold

ThermoCooler HP

Garanti

For fullgod funksjon, og for at garantien skal gjelde, må instruksjonene følges. Riktig utført oppstart er en forutsetning for at produktgarantien skal gjelde. Hvis det gjøres inngrep i den reversible varmepumpen under garantitiden uten godkjenning fra IV Produkt, vil garantien ikke lenger være gyldig. Løpende vedlikehold av den reversible varmepumpen skal utføres av en kjølesertifisert person.

Forlenget garanti

Forlenget garanti er et tillegg til bestillingen, og for å benytte forlenget garanti (fem år), i henhold til ABM07 med tillegg ABM-V07 eller NL17 med tillegg VU20, må det kunne fremlegges en komplett, dokumentert og signert IV Produkt Service- og garantibok.

Ansvarsfraskrivelse

Løpende produktutvikling kan medføre endringer uten forvarsel.

1.8 Drift og igangkjøring

Igangkjøring av aggregatet skal utføres av kompetent personell i henhold til igangkjøringsprotokollen som lastes ned fra IV Produkts bestillingsportal. Se "[Dokumentasjon til aggregatet ditt](#)" på side 2.

Aggregatet er konstruert, beregnet og produsert i samsvar med gitte driftstilstander som må stemme med aggregatets bruk for å oppnå optimal funksjon og god driftsøkonomi. Ytre omstendigheter må ikke endres uten at man kontrollerer at endringene ligger innenfor aggregatets tiltenkte driftsområde.

1.9 Håndtering av kuldemedium

Dette dokumentet oppsummerer krav og retningslinjer for håndtering av kuldemedium for kjøleaggregat. For mer informasjon henvises det til f-gassforordningen og nasjonale krav for håndtering av kuldemedium.

Lekkasjekontroll og registerføring

Lekkasjekontroll og registerføring skal utføres i henhold til gjeldende nasjonale regelverk. Se "[7 LEKKASJEKONTROLL OG REGISTERFØRING](#)" på side 26 for mer informasjon.

1.10 Kompressorvern

Den reversible varmepumpen er forriglet over ventilasjonsaggregatet. Se "[3.4.1 Kompressor og kompressorvern](#)" på side 13 for mer informasjon.

1.11 Sikker avstengning av aggregat

ADVARSEL!

Fare for klemskade, knuseskade eller kuttskade.

Det mangler berøringsbeskyttelse ved bevegelige deler som roterende vifte-hjul, roterende gjenvinner og åpne/lukkede spjeld.



- Aggregatet må ikke kobles til strøm før alle kanaler er koblet til.
- Når aggregatet er i drift, må inspeksjonsluker være lukkede og låste.
- Under service eller andre inngrep skal aggregatet være slått av.
- Kontroller at strømmen er brutt før det plasseres hender i bevegelige deler.
- Inspeksjonsluke ved vifte: Vent i minst tre minutter etter avstengning av aggregatet før du åpner luken.
- Inspeksjonsluke ved roterende gjenvinner: Vent i minst 3 minutter etter avstengning før du åpner luken.
- Inspeksjonsluke ved spjeld: Vent i minst 3 minutter etter avstengning før du åpner luken.
- Sørg for at hender ikke kommer i klem i spjeld med fjærretur (som kan lukkes selv i spenningsløs tilstand).

00185

ADVARSEL!

Fare for personskade.

Under drift kan det oppstå overtrykk i aggregatet.



- La trykket synke før inspeksjonsluker åpnes.

00187

ADVARSEL!

Fare for brannskade.

Aggregatets deler, rør og komponenter kan være varme under og etter drift av aggregatet.



- Når aggregatet er i drift, må inspeksjonsluker være lukkede og låste.
- Under service eller andre inngrep skal aggregatet være slått av.
- Inspeksjonsluke ved kjøleaggregat / reversibel varmpumpe: Vent i minst 30 minutter etter at aggregatet er avstengt før luken til kompressoren åpnes.
- Inspeksjonsluke ved varmebatteri: Vent i minst 5 minutter etter at aggregatet er avstengt før luken til kompressoren åpnes.

00184

1.11.1 Sikkerhetsbryter

Aggregatet skal slås av med låsbar sikkerhetsbryter før service.

Slå av aggregatet

Låsbar sikkerhetsbryter installeres av kunde og leveres ikke fra produsenten.

Ved arbeid på aggregat som er koblet til strøm, må aggregatet alltid være slått av, og sikkerhetsbryteren skal stå i posisjon 0. Se "[5.3 Slå av aggregatet før service](#)" på side 18 for korrekt avstengning.

1.12 Etter produktets levetid

Se "[9 DEMONTERING OG AVVIKLING](#)" på side 29 for demontering og avvikling av ventilasjonsaggregat.



2 GENERELL INFORMASJON

2.1 Informasjonsmelding, ikke sikkerhetsrelatert



Symbol kombinert med tekst gir informasjon om utfordringer samt tips og anbefalinger.

00182

2.2 Dokumentasjon og support

Du finner dokumentasjonen til aggregatet ditt i ordreportalen. Se "[Dokumentasjon til aggregatet ditt](#)" på side 2.

Det kan ta opptil to uker før all dokumentasjon er tilgjengelig i ordreportalen. Teksten «Dokumentasjon utarbeides» vises til dokumentasjonen er fullstendig. Kontakt DU/Dokumentasjon hvis det mangler dokumentasjon, eller hvis dokumentasjonen er feil. For øvrig support kan du kontakte avdelingen som saken gjelder. Se kontaktinformasjon på baksiden av håndboken.















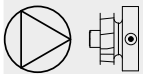



2.3 Uttrykk og forkortelser i håndboken

Uttrykk	Forklaring
Rotor	Roterende gjenvinner
Aggregatdel	Del av aggregatet. Kan inneholde funksjoner (for eksempel vifte, medium og lignende), men kan også være en tom del.

2.4 Reservedeler

Du finner reservedelslisten i ordreportalen. Bestill reservedeler og tilbehør hos IV Produkt. Se kontaktinformasjon på baksiden av håndboken. Når du tar kontakt, må du angi ordrenummer og aggregatbetegnelse fra typeskiltet, som du finner på aggregatet.

2.5 Symboler på målskisse og i håndbok

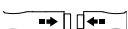
	Uteluft		Fraluft
	Tilluft		Avluft
	Vifte		Filter
	Avstengingsspjeld		Trimmespjeld
	Kjølebatteri vann		Varmebatteri vann
	Varmebatteri el		Lydfelle
	Roterende gjenvinner		Kryssvarmeveksler
	Motstrømsvarmeveksler		Kompressor
	Kjølemaskin		Reversibel varmepumpe
	Mediedel		Hurtigkontakt



3 BESKRIVELSE AV REVERSIBEL VARMEPUMPE

3.1 Aggregatets utførelse

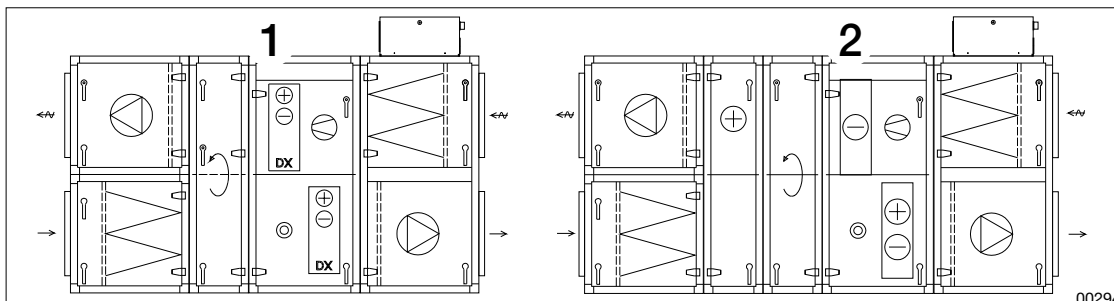

Figur: ThermoCooler HP

1. ThermoCooler HP, standardvariant

2. ThermoCooler HP, med ekstra kjøleeffekt

3.2 Orientering aggregatets sider/deler

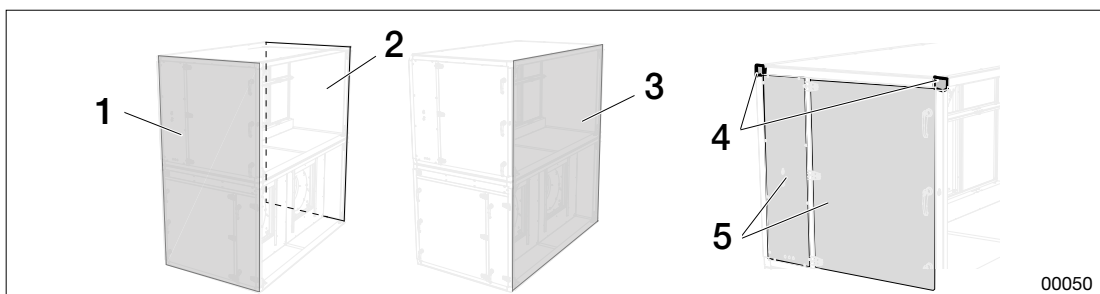



















Figur: Aggregatets deler

1. Inspeksjonsside
2. Ryggside
3. Gavlside

4. Dekkdetalj ved knute
5. Dører

3.3 Skilt/merking på aggregatet

Alle delene er merket med klistremerker som viser hvilken funksjon de har.

	Filter		Bypass for røykgass
	Roterende gjenvinner		Luftvender
	Kryssvarmeveksler		Bypass for røykgass ovenfra
	Vifte		Medium
	Luftkjøler væske		Tom
	Luftvarmer væske		Luftfukter
	Luftvarmer el		Vinkel
	Spjeld		Inspeksjon
	Lydfelle		Tempmåler
			Jord

3.4 Den reversible varmepumpens funksjon

ThermoCooler HP er en serie omdreingsstyrte reversible varmepumper med trinnløs kjøle- og varmeeffekt.

3.4.1 Kompressor og kompressorvern

Den reversible varmepumpen har en omdreingsstyrt PM-scrollkompressor. I enkelte størrelser er den reversible varmepumpen utstyrt med ytterligere én eller to faste kompressorer for å oppnå trinnløs kjøle- eller varmeeffekt.

Den reversible varmepumpen er forriglet over ventilasjonsaggregatet, noe som betyr at hvis en av viftene stopper, stoppes den reversible varmepumpen. Den kan ikke startes igjen før minimumsluftstrømmen er oppnådd. Dette gjelder selv om det er montert varmer. Forriglings- og behovssignal sendes via Modbus. Se "[6 ALARM OG FEILSØKING](#)" på side 20.

3.4.2 Kjølemodus

Kondensatoren er vanligvis plassert i fraluften, men den kan også være plassert i avluften.

- Tillufts batteriet = fordamper (kjølebatteri)
- Fralufts batteriet = kondensator (varmebatteri)

3.4.3 Varmemodus

Kompressoren startes ikke før den roterende gjenvinnerens gjenvinning ikke er tilstrekkelig for å varme tilluften.

- Fralufts batteriet = fordamper (kjølebatteri)
- Tillufts batteriet = kondensator (varmebatteri)



Bruk og vedlikehold ThermoCooler HP

4 TILKOBLING/STYRING



ADVARSEL!

Fare for livstruende eller alvorlig personskade.

Elektrisk spenning kan føre til elektrisk støt, brannskade og dødsfall. Produktet må ikke kobles til strøm under montering.

- Elektrisk tilkobling og elektroteknisk arbeid skal utføres av elektriker.
- Før igangkjøring av aggregatet må du se Bruk og vedlikehold for aggregatet på IV Produkts ordreportal.

00176

For montering av den reversible varmepumpen kan du se monteringsinstruksjonen for den aktuelle aggregattypen. For elektrisk tilkobling kan du se koblingskjemaet for det aktuelle aggregatet samt aktuelt styringskjema på IV Produkts bestillingsportal. Se "[Dokumentasjon til aggregatet ditt](#)" på side 2.

4.1 Eltavle kjølekrets

Eltavle for aggregat inneholder blant annet hovedbryter, sikringer, styringsenhet, og ved utførelse med flere kretser også regulator for ekspansjonsventil.

Eltavlen er montert i aggregatet, og den er elektrisk internt ferdigkoblet og testet på fabrikk.

4.2 El-mating



Aggregatet har innebygd frekvensomformer, og derfor bør det ikke brukes jordfeilbryter.

Hvis man likevel velger å bruke jordfeilbryter, anbefales en jordfeilbryter på 300 mA, type B, spesialtilpasset for frekvensomformer (ment som brannbeskyttelse, ikke for å beskytte personer).

Den reversible varmepumpen krever separat el-mating og avsikring.

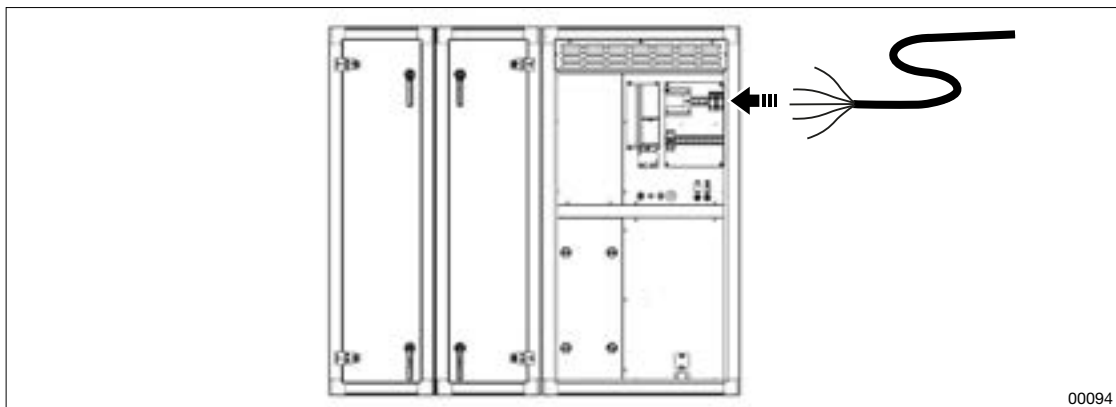

00094

1. Koble el-matingen til den reversible varmepumpens hovedbryter.
2. Koble til styringssignal for kjøle drift eller varmedrift.

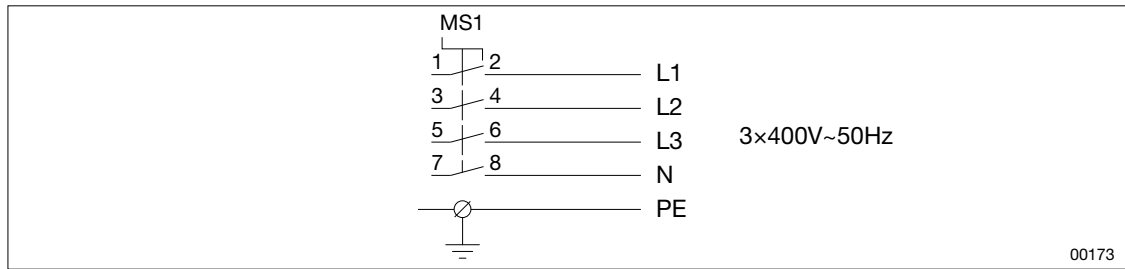

Figur: Skjema el-mating ThermoCooler HP

4.2.1 Koble sammen med hurtigkontakter

Hurtigkontakter som skal kobles sammen, er merket med samme betegnelse.

Hurtigkontakt, signalmating

1. Trykk sammen hurtigkontakter som vist med merkingen (piler eller annet).

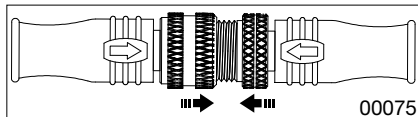

2. Skru sammen så hardt som mulig for hånd.

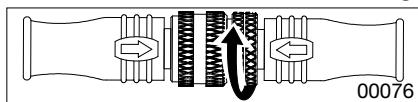

Hurtigkontakt, el-mating

1. Trykk sammen hurtigkontakten i tråd med merkingen (piler, strek eller lignende).

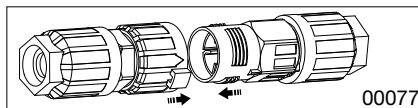

2. Vri den hvite mansjettens pil inn mot merket for lukket (hengelås).

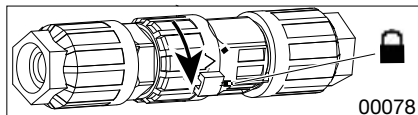

4.3 Styring via Modbus

Den reversible varmepumpen og styringssystemet kommuniserer via Modbus. Carel og Climatix kobles sammen ved hjelp av forhåndsinstallerte hurtigkontakter.

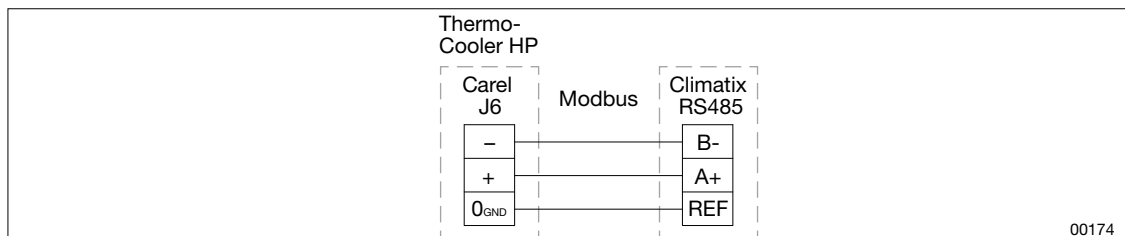

Figur: Skjema tilkobling Carel og Climatix



Bruk og vedlikehold ThermoCooler HP

4.3.1 Fabrikkinnstillinger i Climatix



Driftsparametre for den reversible varmepumpen skal ikke endres hvis det ikke kontrolleres at endringene ligger innenfor aggregatets driftsområde.

Systeminnstillinger > Konfigurasjon > Konfigurasjon 1

Parameter	Innstilling
Varmegjenvinning	Rotor
Varme	TCHP
El-varme	TCHP
Kjøling	TCHP

Systeminnstillinger > Konfigurasjon > Konfigurasjon 2

Parameter	Innstilling
Kjølegjenvinning	TCR: Ja, Øvrige: Nei
Støttedrift	Nei
Støttedrift/Os-stp-blokk	Ingen
Kuldemåler	Nei
Pumpe varme	Nei
Pumpealarm varme	Nei

Systeminnstillinger > Konfigurasjon > Integrasjon

Parameter	Innstilling
Type kjøling, modbus	Carel
Antall kompr.	1, 2 eller 3
Høytrykksmåler	Ja
Utvidet MB kommunikasjon	Ja

Systeminnstillinger > Konfigurasjon > Grunndata

Parameter	Innstilling
Elbatteri eleffekt	verdi avhenger av effektvariant

4.4 Tilkobling varmer (ekstrautstyr)

Hvis varmeren ble valgt ved bestilling av den reversible varmepumpen, leveres den integrert og ferdig tilkoblet med hurtigkontakter.

Hvis varmeren ettermonteres, gjelder følgende koblings skjema. Alle tilkoblinger gjøres internt i den reversible varmepumpen.

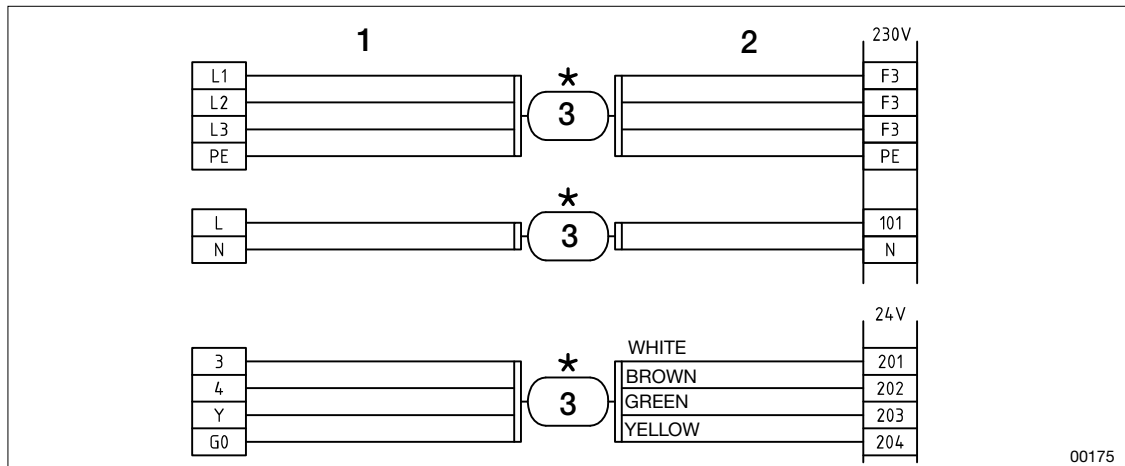

00175

Figur: Tilkobling av ThermoCooler HP ved ettermontering

1. Tre hurtigkontakter (han)
2. Tre hurtigkontakter (hun)
3. Hurtigkontakter, sammenkoblet



5 IGANGKJØRING



ADVARSEL!

Fare for livstruende eller alvorlig personskade.

Elektrisk spenning kan føre til elektrisk støt, brannskade og dødsfall. Produktet må ikke kobles til strøm under montering.

- Elektrisk tilkobling og elektroteknisk arbeid skal utføres av elektriker.
- Før igangkjøring av aggregatet må du se Bruk og vedlikehold for aggregatet på IV Produkts ordreportal.

00176



VÆR FORSIKTIG!

Fare for skader på kompressor.

Sirkulasjon av kald olje i den omdreingsstyrte kompressoren kan skade kompressoren.

- Den reversible varmpumpen må være koblet til strøm i minst 8 timer før igangkjøring utføres.
- Sørg for at ingen alarm har blitt utløst cirka 30 sekunder etter at aggregatet ble koblet til strøm. Hvis alarm ble utløst, må du følge instruksjoner ved alarm.

00188



Aggregatstørrelse 600–980 og 1080–1280

- Kompressorene i den andre og tredje kretsen er avhengige av riktig fase-rekkefølge. Faserekkefølgen kontrolleres 30 sekunder etter at aggregatet spenningssettes. Hvis det registreres feil faserekkefølge, utløses en alarm. Se "[6 ALARM OG FEILSØKING](#)" på side 20.

5.1 Før igangkjøring

1. Se "[1 SIKKERHET](#)" på side 5.
2. Koble til strøm via låsbare sikkerhetsbrytere.
3. Koble til alle kanaler.
4. Vent i minst åtte timer før aggregatet startes.

5.2 Slå aggregatet på/av

Start og stopp drift ved hjelp av serviceomkobleren i automatikken.

5.3 Slå av aggregatet før service

1. Slå av via serviceomkobleren i automatikken.
2. Vri sikkerhetsbryteren til posisjon 0.
3. Lås sikkerhetsbryteren.

5.4 Display – driftsparametere kjøling

Parameter	Verdi	Forklaring
Regulator	x %	Utsignal for kjøleregulator
Kjøling utsignal	x %	Kjølebehov fra Climatix til Carel
Varme utsignal	x %	Varmebehov fra Climatix til Carel
Status kjølemaskin		Status for kjølemaskin
Status VP		Status for varmepumpedrift
Innstillinger	>	Innstillinger for blokkering drift
DX kjøling	Av / trinn 1	
Alarm	>	Alarm vises ved feil i omformer eller kompressor. Se " på side 13 " ved alarm.
Kompressor C1	På/av	Driftstilling for kompressor
Sugegasstemp C1	x,x °C	Målt sugegasstemp
Fordampingstemp C1	x,x °C	Beregnet fordampingstemp. basert på lavtrykk
Lavtrykk C1	x,x bar	Relativt trykk fra lavtrykksmåler
Overoppheting C1	x,x K	Målt overoppheting
Høytrykk C1	x,x bar	Relativt trykk fra høytrykksmåler
Ekspansjonsventil 1	x %	Ekspansjonsventilens posisjon
Kondenseringstemp C1	x,x °C	
Hetgasstemperatur	x,x °C	Temperatur ut fra kompressor
Væskeledningstemperatur	x,x °C	Temperatur etter kondensatoren
Underkjøling	x,x °C	Målt underkjøling



Bruk og vedlikehold ThermoCooler HP

6 ALARM OG FEILSØKING



Driftsparametre for den reversible varmepumpen må ikke endres slik at de havner utenfor aggregatets driftsområde. Hvis det oppstår feil, utløses alarm, og:

- kompressoren stoppes.
- det blinker en rød lampe på Climatix-displayet og på Carel-enheten.

Kontakt autorisert kjøleservice hvis samme alarm oppstår igjen etter korrigering.



Lekkasjekontroll skal utføres av kjølesertifisert person. Se "[1.9 Håndtering av kuldemedium](#)" på side 8 og "[7 LEKKASJEKONTROLL OG REGISTRERING](#)" på side 26.

6.1 Alarm Climatix

Alarmkode	Mulig årsak	Tiltak
Kompr. Sa.alarm	Sumalarm.	Se alarm i Carel-tabell
C1 H. pressostat	1. Trykkstrømbryter utløst. 2. Alarm på frekvensomformer.	1. Tilbakestill høytrykkspressostaten ved å trykke på den røde knappen. 2. Tilbakestill frekvensomformeren ved å slå av den trefasede matingen (vent i 60 sekunder) og slå den på igjen.
C1 EEV motorfeil	Feil på el-koplingen til ekspansjonsventilen.	Påse at det er riktig elektrisk tilkobling til ekspansjonsventilen.
C1 lavtrykksmåler	Brudd eller kortslutning til lavtrykksmåler.	Påse at: <ul style="list-style-type: none">• EVD og måler fungerer• det ikke er brudd på kabler.
C1 sugegassmåler	Avbrudd eller kortslutning til sugegassmåler.	Påse: <ul style="list-style-type: none">• EVD og måler fungerer• det ikke er brudd på kabler.
C1 høytrykksmåler	Avbrudd eller kortslutning til høytrykksmåler.	Påse: <ul style="list-style-type: none">• EVD og måler fungerer• det ikke er brudd på kabler.
C1 lav overoppheting	Kompressorstopp på grunn av lav overoppheting.	<ul style="list-style-type: none">• Tilbakestill alarmen, slik at kompressoren kan starte igjen.• Under kompressordrift må du påse at ekspansjonsventilen regulerer overopphetingen til børverdien.

Bruk og vedlikehold ThermoCooler HP



Alarmkode	Mulig årsak	Tiltak
C1 LOP	Kompressorstopp på grunn av lav fordampingstemperatur.	<ul style="list-style-type: none">• Tilbakestill alarmen.• Ved repeterende feil må du kontakte autorisert servicepersonell.
C1 MOP	Kompressorstopp på grunn av høy fordampingstemperatur.	<ul style="list-style-type: none">• Tilbakestill alarmen, slik at kompressoren kan starte igjen.• Under kompressordrift må du påse at ekspansjonsventilen regulerer overopphevingen til børverdien.
C2 kommunikasjon EVD	Feil på kommunikasjonen til EVD 2 (styring av ekspansjonsventil).	Påse at det ikke er brudd på kabler til EVD.
C3 kommunikasjon EVD	Feil på kommunikasjonen til EVD 3 (styring av ekspansjonsventil).	Påse at det ikke er brudd på kabler til EVD.
C1 lav sugegasstemp	Lav sugegasstemperatur.	<ul style="list-style-type: none">• Tilbakestill alarmen.• Ved repeterende feil må du kontakte autorisert servicepersonell.
Offline cpcoe1	Ingen kommunikasjon mellom Carel c.pco og Carel c.pcoe.	Påse at: <ul style="list-style-type: none">• c.pcoe er spenningsatt• kommunikasjonskabel er koblet til i både Carel c.pco og Carel c.pcoe.
C1 Fraluftsbatteri trykkmålerfeil	Avbrudd eller kortslutning til trykkmåler for fraluftsbatteri.	Påse at: <ul style="list-style-type: none">• c.pcoe og måler fungerer• at det ikke er brudd på kabler.
C1 Avluftsbatteri trykkmålerfeil	Avbrudd eller kortslutning til trykkmåler for avluftsbatteri.	Påse at: <ul style="list-style-type: none">• c.pcoe og måler fungerer• at det ikke er brudd på kabler.
C1 Ekspansjonsrør tempmålerfeil	Avbrudd eller kortslutning til temperaturmåler for ekspansjonsrør.	Påse at: <ul style="list-style-type: none">• c.pcoe og måler fungerer• det ikke er brudd på kabler.
C1 RCP1 Varme PmpDwnTmOut	Kompressoren har pumpet kuldemedium til konsensatoren i mer enn 240 sekunder.	Påse at: <ul style="list-style-type: none">• nøytrallederen er tilkoblet.• kompressoren roterer og bygger trykk.• stengte ventiler er tette.



Bruk og vedlikehold ThermoCooler HP

Alarmkode	Mulig årsak	Tiltak
C1 ECP1 Varme PmpD-wnTmOut	Kompressoren har pumpet kuldemedium til konsensatoren i mer enn 240 sekunder.	Påse at: <ul style="list-style-type: none">• nøytrallederen er tilkoblet.• kompressoren roterer og bygger trykk.• stengte ventiler er tette.
C1 RCP1 Kjøling PmpD-wnTmOut	Kompressoren har pumpet kuldemedium til konsensatoren i mer enn 240 sekunder.	Påse at: <ul style="list-style-type: none">• nøytrallederen er tilkoblet.• kompressoren roterer og bygger trykk.• stengte ventiler er tette.

6.2 Alarm Carel

Alarmkode	Mulig årsak	Tiltak
76 Drive MainsPhase-Loss	Innkommende fase til frekvensomformerer mangler.	Påse at alle tre faser er koblet til frekvensomformerer.
81 Drive U_phaseLoss	Det mangler en fase mellom frekvensomformerer og kompressoren.	Påse at alle tre faser er koblet til frekvensomformerer.
82 Drive V_phaseLoss	Det mangler en fase mellom frekvensomformerer og kompressoren.	Påse at alle tre faser er koblet til frekvensomformerer.
83 Drive W_phaseLoss	Det mangler en fase mellom frekvensomformerer og kompressoren.	Påse at alle tre faser er koblet til frekvensomformerer.
94 Drive offline	Ingen kommunikasjon med frekvensomformerer.	Påse at frekvensomformerer er spenningsatt med trefaset 400 V.
94 Drive offline	Matespenning mangler.	Koble til matespenning (3 x 400 V).
118 Compr 1, Low evaporation pressure	Lav fordampingstemperatur eller lavt trykk i krets 1.	Påse at det ikke er lekkasje i kjølekretsen.
121 Compr 1, High pressure switch	Høytrykkspressostat utløst i krets 1.	Påse at luftmengden er korrekt, og at brannventilen fungerer
172 Compr 2, Motor protector	<ul style="list-style-type: none">• Motorvernalarm i krets 2.• Det mangler en fase mellom frekvensomformerer og kompressoren.	Påse at alle tre faser er koblet til frekvensomformerer.
173 Compr 3, Motor protector	<ul style="list-style-type: none">• Motorvernalarm i krets 3.• Det mangler en fase mellom frekvensomformerer og kompressoren.	Påse at alle tre faser er koblet til frekvensomformerer.
174 Compr 2, High pressure switch	Høytrykkspressostat utløst i krets 2.	Påse at luftmengden er korrekt, og at brannventilen fungerer

Bruk og vedlikehold ThermoCooler HP



Alarmkode	Mulig årsak	Tiltak
175 Compr 3, High pressure switch	Høytrykkspressostat utløst i krets 3.	Påse at luftmengden er korrekt, og at brannventilen fungerer
176 Compr 2, LowEvapPressure	Lav fordampingstemperatur eller lavt trykk i krets 2.	Påse at det ikke er lekkasje i kjølekretsen.
177 Compr 3, LowEvapPressure	Lav fordampingstemperatur eller lavt trykk i krets 3.	Påse at det ikke er lekkasje i kjølekretsen.
180 Compr 1, High pressure switch	Høytrykkspressostat utløst i krets 1.	Påse at: <ul style="list-style-type: none"> • luftmengden er korrekt. • brannventil fungerer.
189 Phase Rotation order	Feil faserekkefølge for matespenning på kompressor 2.	Bryt spenningen, og bytt plass på to av de innkommende fasene.
228 Offline c.pcoe I/O	Ingen kommunikasjon mellom Carel c.pco og Carel c.pcoe.	Påse at: <ul style="list-style-type: none"> • c.pcoe er spenningsatt • kommunikasjonskabel er koblet til både Carel c.pco og Carel c.pcoe.
233 AI C1 PumpDownHtgRetTimeout	Kompressoren har pumpet kuldemedium til konsensatoren i mer enn 240 sekunder.	Kontroller at: <ul style="list-style-type: none"> • nøytrallederen er tilkoblet. • kompressoren roterer og bygger trykk. • stengte ventiler er tette.
234 AI C1 PumpDownHtgExhTimeout	Kompressoren har pumpet kuldemedium til konsensatoren i mer enn 240 sekunder.	Kontroller at: <ul style="list-style-type: none"> • nøytrallederen er tilkoblet. • kompressoren roterer og bygger trykk. • stengte ventiler er tette.
235 AI C1 PumpDownClgRetTimeout	Kompressoren har pumpet kuldemedium til konsensatoren i mer enn 240 sekunder.	Kontroller at: <ul style="list-style-type: none"> • nøytrallederen er tilkoblet. • kompressoren roterer og bygger trykk. • stengte ventiler er tette.
255 AI TCR C1 Sensor-ReturnAirCoilPressure	Avbrudd eller kortslutning til trykkmåler for fraluftsbatteri.	Påse at: <ul style="list-style-type: none"> • c.pcoe og måler fungerer • det ikke er brudd på kabler.
256 AI TCR C1 SensorExhaustAirCoilPressure	Avbrudd eller kortslutning til trykkmåler for avluftsbatteri.	Påse at: <ul style="list-style-type: none"> • c.pcoe og måler fungerer • det ikke er brudd på kabler.
257 AI TCR C1 Sensor-ReturnAirCoilExpnTemp	Avbrudd eller kortslutning til temperaturmåler for ekspansjonsrør.	Påse at: <ul style="list-style-type: none"> • c.pcoe og måler fungerer • det ikke er brudd på kabler.



Bruk og vedlikehold ThermoCooler HP

6.3 Andre koder/feil

Hendelse/alarmkode	Mulig årsak	Tiltak
AL 120 Compr 1, Low pressure diff.	Ingen trykkforskjell mellom høytrykks- og lavtrykkside.	Kontakt servicetekniker.
AL 183 AL_C1_4wayRevValve	Fireveisventil står i feil posisjon.	Kontakt servicetekniker.
AL 190 AI LowEvap-Frost-Protec	Fordamperen risikerer påfrysing på grunn av: <ul style="list-style-type: none">for lav avtrekkstemperatur.for lav fraluftsmengde.skjevhet i luftmengder.	Påse at: <ul style="list-style-type: none">fraluften har riktig temperatur.luftmengdene er korrekte.
AL 59 Compr 1, Low Cond Temp	For lav kondenseringstemperatur på grunn av: <ul style="list-style-type: none">for lav avtrekkstemperatur.for lav fraluftsmengde.skjevhet i luftmengder.	Påse at: <ul style="list-style-type: none">fraluften har riktig temperatur.luftmengdene er korrekte.

6.4 Tilbakestilling av alarm

1. Kontroller hva alarmen betyr.
2. Korrigjer problemet i henhold til beskrivelsen.
3. Hold inne displayknappen for Carels (*tilbakestilling av alarm*) i cirka tre sekunder.

6.5 Feilsøking

Hendelse/alarm	Mulig årsak	Løsning
Høytrykkspressostaten er utløst	<ul style="list-style-type: none">Ingen eller dårlig luftmengde over kondensatoren.Defekt høytrykkspressostat.	<ol style="list-style-type: none">1. Påse at luftmengden over kondensatoren er korrekt.2. Hvis luftmengden ikke er korrekt, må pressostaten tilbakestilles manuelt.3. Hvis disse trinnene ikke løser problemet, må høytrykkspressostaten byttes.
Lysdioden på frekvensomformerer blinker rødt	<ul style="list-style-type: none">Fase-/spenningsfall.Overbelastning.Kompressoren er defekt.	<ol style="list-style-type: none">1. Påse at det er riktig innkommende spenning på trefasen.2. Hvis innkommende spenning er feil, må spenningen brytes i ett minutt for å tilbakestille frekvensomformerer.3. Påse at kompressoren fungerer uten ulyder.

Hendelse/alarm	Mulig årsak	Løsning
Lav kjøleeffekt – for høy temperatur i kjølt objekt	<ol style="list-style-type: none">1. Spenningen er brutt2. Separat mating er ikke tilkoblet3. Ingen eller dårlig luftmengde over fordampere4. Betjeningsutstyret er innstilt feil eller defekt	<ol style="list-style-type: none">1. Påse at styrings-/arbeidsbryter og sikringer ikke har løst ut2. Koble til spenningsmating3. Påse at luftmengden ikke er hindret4. Juster innstillingen eller bytt utstyr
Kompressor er ikke i gang	<ol style="list-style-type: none">1. Spenningen er brutt.2. Feil faserekkefølge (kompressor 2)3. Kompressoren har brudd i sikkerhetskretsen.4. Defekt kompressor.	<ol style="list-style-type: none">1. Påse at styrings-/arbeidsbryter og sikringer ikke har løst ut2. Bytt plass på to av de innkommende fasene3. Tilbakestill kompressoren4. Bytt kompressor
Påfrysing på fordampere (varmetilfelle)	<ol style="list-style-type: none">1. Defekt ekspansjonsventil.2. Mangel på kuldemedium.3. Lav fraluftmengde.	<ol style="list-style-type: none">1. Bytt ekspansjonsventil2. Påse at det ikke er lekkasje i kjølekretsen. Etterfyll kjølemedium.3. Juster luftmengden



7 LEKKASJEKONTROLL OG REGISTERFØRING



Lekkasjekontroll skal utføres av kjølesertifisert person. Se "[1.9 Håndtering av kuldemedium](#)" på side 8.

7.1 Kontroller/registerføring i henhold til den europeiske f-gassforordningen



Forskjellige land kan ha forskjellige regelverk for lekkasjekontroll og registerføring. Se også "[7.2 Landsspesifikke krav og lover](#)" på side 26.

	Lekkasjekontroll		Registerføring
Størrelse Aggregat	Lekkasjekontroll ved installasjon	Hver tolvte måned	Ved kontroll/inngrep
100–150	Anbefales ¹	Anbefales ¹	Anbefales ¹
190–1280	Ja	Ja ²	Ja ³
Plassbygd, alle størrelser	Ja	Ja ²	Ja ³

¹ Hvis aggregatet leveres montert, er det ikke myndighetskrav til periodisk lekkasjekontroll og registerføring.

² Lekkasjekontroll skal også utføres innen én måned etter utførte inngrep.

³ Kontrollrapport skal sendes til tilsynsmyndigheten. Gjelder i Norge.

7.1.1 Registerføring av hendelser/kontroller

Hendelser og kontroller kan være for eksempel påfylt mengde, type kjølemedium, kjølemedium som er håndtert, resultater fra kontroller/inngrep, person og firma som har utført service og vedlikehold, tetting av lekkasje, bytte av komponent.

7.2 Landsspesifikke krav og lover

Hvis ikke annet er angitt i denne håndboken, må man følge nasjonale lovkrav for lekkasjekontroll og registerføring i det landet der aggregatet er plassert.

7.2.1 Sverige

Alle størrelser

Lekkasjekontroll ved installasjon skal alltid utføres ved installasjon/igangkjøring av aggregat.

7.2.2 Størrelse 240–1280

Operatøren skal alltid rapportere installasjonen til tilsynsmyndigheten. Dette skal gjøres i god tid før installasjonen.

Kontrollrapport skal sendes til tilsynsmyndigheten senest 31. mars påfølgende år. Hvis det er flere maskiner med krav om lekkasjekontroll i anlegget, skal CO₂e-verdiene summeres. Hvis summen blir mer enn 14 CO₂e (tonn), må det sendes inn en kontrollrapport.

8 VEDLIKEHOLD

8.1 Funksjonskontroll

Kontroller at den reversible varmpumpen i ventilasjonsaggregatet fungerer ved midlertidig senking/økning av temperaturinnstillingen (børverdien).

8.2 Vedlikehold og service

ADVARSEL!

Fare for livstruende eller alvorlig personskade.



Elektrisk spenning kan føre til elektrisk støt, brannskade og dødsfall. Produktet må ikke kobles til strøm under montering.

- Elektrisk tilkobling og elektroteknisk arbeid skal utføres av elektriker.
- Før igangkjøring av aggregatet må du se Bruk og vedlikehold for aggregatet på IV Produkts ordreportal.

00176

ADVARSEL!

Fare for klemskade, knuseskade eller kuttskade.



Det mangler berøringsbeskyttelse ved bevegelige deler som roterende viftehjul, roterende gjenvinner og åpne/lukkede spjeld.

- Aggregatet må ikke kobles til strøm før alle kanaler er koblet til.
- Når aggregatet er i drift, må inspeksjonsluker være lukkede og låste.
- Under service eller andre inngrep skal aggregatet være slått av.
- Kontroller at strømmen er brutt før det plasseres hender i bevegelige deler.
- Inspeksjonsluke ved vifte: Vent i minst tre minutter etter avstengning av aggregatet før du åpner luken.
- Inspeksjonsluke ved roterende gjenvinner: Vent i minst 3 minutter etter avstengning før du åpner luken.
- Inspeksjonsluke ved spjeld: Vent i minst 3 minutter etter avstengning før du åpner luken.
- Sørg for at hender ikke kommer i klem i spjeld med fjærretur (som kan lukkes selv i spenningsløs tilstand).

00185

ADVARSEL!

Fare for brannskade.



Aggregatets deler, rør og komponenter kan være varme under og etter drift av aggregatet.

- Når aggregatet er i drift, må inspeksjonsluker være lukkede og låste.
- Under service eller andre inngrep skal aggregatet være slått av.
- Inspeksjonsluke ved kjøleaggregat / reversibel varmpumpe: Vent i minst 30 minutter etter at aggregatet er avstengt før luken til kompressoren åpnes.
- Inspeksjonsluke ved varmebatteri: Vent i minst 5 minutter etter at aggregatet er avstengt før luken til kompressoren åpnes.

00184

ADVARSEL!

Fare for personskade.



Under drift kan det oppstå overtrykk i aggregatet.

- La trykket synke før inspeksjonsluker åpnes.

00187



Bruk og vedlikehold ThermoCooler HP



VÆR FORSIKTIG!

Fare for skade på produktet.

Etsende stoffer og sterke rengjøringsmidler kan skade overflatelaget.

- Ikke bruk sterke rengjøringsmidler eller etsende stoff ved rengjøring av aggregatet.

00183

Aggregatet må slås av før vedlikehold og service, se "[5.2 Slå aggregatet på/av](#)" på side 18.

Du finner mer informasjon om rengjøring av batterier i den separate instruksjonen «Kjølebatteri, rengjøring» i ordreportalen.

Område	Kontroll	Tiltak
Lameller på kondensator/fordamper	Foreta en visuell kontroll, og påse at de ikke har blitt utsatt for mekanisk påvirkning, eller at de har fått skader på kantene.	Kam lamellene med en lamellkam. Hvis det har oppstått skader, må du kontakte service.
Lameller på kondensator/fordamper	Foreta visuell kontroll og påse at de er rene.	Hvis de er skitne, kan de støvsuges fra inntakssiden eller blåses forsiktig rene fra avkast-siden. Ved kraftig tilsmussing kan de rengjøres med varmt vann tilsatt oppvaskmiddel som ikke korroderer aluminium.
Drensskål og avløp med vannlås	Foreta visuell kontroll og påse at de er rene.	Rengjør ved behov ved hjelp av klut eller mopp og ikke-etsende vaskemiddel.
Aggregatets innvendige overflater	Foreta en visuell kontroll og påse at vannlås (uten tilbakeslagsventil) er fylt med vann.	Etterfyll vann ved behov.

For serviceskjema kan du se separat håndbok Envistar Flex Bruk og vedlikehold. Før bestilling av garantiservice må du følge anvisningene i "[6 ALARM OG FEILSØKING](#)" på side 20.

9 DEMONTERING OG AVVIKLING



ADVARSEL!

Fare for kuttskader.

Skarpe kanter kan forårsake kuttskader.

- Bruk egnet personlig verneutstyr der oppgaven krever det.

00181



ADVARSEL!

Risiko for alvorlig personskade.

Kuldemedium kan føre til frostskafer på huden.

- Kuldemedium og deler som inneholder kuldemedium, skal bare håndteres av personer som er sertifisert i henhold til gjeldende EU-regelverk for kuldemedium.
- Bruk passende verneklær.

00331



VÆR FORSIKTIG!

Fare for personskade.

Kontakt med oljen kan forårsake hudirritasjoner.

- Tømming av olje fra kompressorene skal utføres av personer som er sertifisert i henhold til gjeldene EU-regelverk for kuldemedium.
- Bruk passende verneklær.
- Vask hender og andre kroppsdeler som har kommet i kontakt med oljen.

00330

9.1 Montering av aggregat



Sortering og gjenvinning skal gjøres på en miljøvennlig måte og i henhold til regelverket i landet der produktet avvikles.

1. Koble fra all strøm, og påse at aggregatet er spenningsløst. Se "[1.11 Sikker avstengning av aggregat](#)" på side 9.
2. Håndtere kuldemedium.
3. Tøm kjøleaggregatets kompressorer for olje.
4. Fjern dører, elektriske komponenter og filter.
5. Slå i stykker profiler og knuter.
6. Del opp dører, og fjern innvendig isolasjon.
7. Sorter og lever til gjenvinning.



Bruk og vedlikehold ThermoCooler HP

9.2 Materialinnhold

For mer konkret informasjon om resirkulering og gjenvinning av det aktuelle aggregatet, kan du kontakte IV Produkt. Opptil 90 % av materialet i aggregatet kan resirkuleres.



ADVARSEL!

Risiko for innånding av skadelige partikler.

Ved filterbyte kan partikler som støv og lignende, løsne fra brukte filtre.

- Bruk maske når du bytter filter.
- Vær forsiktig når du håndterer brukte filtre.

00295

Komponent/del	Materiale	Kommentar
Dører	Overflate: ALC-metall (stål, aluminium, sink) Innvendig: Isolasjon (glassull)	Innvendig standardisolasjon kan være byttet ut med annen isolasjon. Se aggregatets dokumentasjon.
Stoffer i rotorlim, pakninger og lister	Polyamid, polypropylen, polyuretan	Polymere materialer.
Lister, demping og lignende	Gummi	
Knuter	Plast, aluminium	
Elektriske og elektroniske komponenter, kabler, kontakter med mer	Metall, plast med mer	
Filter	Filterposer: Glassfiber, syntetisk materiale	Brukke engangsfiltre sorteres og kastes som brennbart avfall. Brukte filtre kan inneholde store mengder forurensning og bør håndteres forsiktig, slik at støv og smuss ikke løsner og sprer seg i luften. Bruk maske ved demontering av filter.
Overflater	Enkelte overflater kan være spesialbehandlet	Kontakt IV Produkt for mer informasjon.

10 TEKNISKE DATA

Størrelse	Effektvariant (V)	Luftmengde min ¹ (m ³ /s)	Luftmengde maks ¹ (m ³ /s)	Kjøleeffekt maks ² (kW)	Kompresorer, antall (stk)	Driftsstrøm, maks (A)	Ekstern avsikring ³ (A)	Kuldemedium R410A (kg)
100	2	0,25	0,95	13,9	1	7,6	10	2,8
150	2	0,38	1,61	22,4	1	11	16	4,6
190	2	0,50	2,12	28,8	1	15	20	5,8
240	2	0,58	2,48	30,6	1	15	20	7,0
300	2	0,68	2,91	43,9	1	23	25	8,2
360	1	0,85	3,64	47,3	1	24	23	10,1
	2	0,85	3,64	50,9	1	24	32	10,1
400	1	0,92	3,93	48,2	1	23	25	10,7
	2	0,92	3,93	53,7	1	26	32	10,7
480	1	1,07	4,61	59,1	1	23	25	13,2
	2	1,07	4,61	68,3	1	33	40	13,2
600	2	1,34	5,75	85,8	2	44	50	10,4 + 5,8
740	2	1,71	7,34	104,8	2	52	63	14,0 + 6,0
850	2	1,98	8,47	119,7	2	63	80	14,0 + 9,0
980	2	2,38	9,95	134,9	2	65	80	17,4 + 12,6
1080	2	2,38	10,14	152,2	3	77,8	80	11,8 + 9,7 + 9,7
1280	2	2,70	11,46	175,6	3	98,2	100	14,6 + 10,6 + 10,6

¹ For aggregat med spjeld, ePM 1–50 % (F7) filter tilluft, ePM 10–60 % (M5) filter fraluft, SFPv-verdi med NP-rotor, tilluftstemperatur 20 °C og kanaltrykk 200 Pa (170 + 30 Pa). Maksimal luftmengde beregnet med minimum 10 % reservekapasitet for vifter.

² Ved utetemperatur 28 °C, 50 % RH og fraluftstemperatur 22 °C.

³ Gjelder reversibel varmepumpe ved 3 x 400 V + N 50 Hz. Sikring med C-karakteristikk. Ventilasjonsaggregatet avsikres separat, og avsikringens størrelse varierer basert på valg av viftevariant.

Ta gjerne kontakt med oss



IV Produkt AB, Sjöuddevägen 7, S-350 43 VÄXJÖ
+46 470 – 75 88 00
www.ivprodukt.se, www.ivprodukt.com
www.ivprodukt.no, www.ivprodukt.dk, www.ivprodukt.de



Support:

Automatikk:	+46 470 – 75 89 00, styr@ivprodukt.se
Service:	+46 470 – 75 89 99, service@ivprodukt.se
Reservdelar:	+46 470 – 75 86 00, reservdelar@ivprodukt.se
DU/Dokumentasjon:	+46 470 – 75 88 00, du@ivprodukt.se
